

ENAR

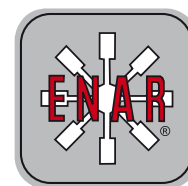

Строительное оборудование ENAR 2019

Виброобработка | Укладка | Уплотнение



Виброоборудование



AVMU

Портативный электрический вибратор



FOX

Портативный электрический вибратор



DINGO

Портативный электрический вибратор



VIB-BAR

Портативный бензиновый вибратор



BACKPACK

Портативный бензиновый вибратор



M-AFP

Вибраторы со встроенным двигателем



PISTOLAS/GUN

Вибратор со встроенным двигателем, пистолетного типа



AFE

Преобразователь чемоданного типа



AFE

Рамные преобразователи



AFG-AFD

Бензиновые и дизельные высокочастотные преобразователи



BOXEL

Электронный высокочастотный преобразователь



SPYDER PRO

Высокочастотный вибратор со встроенным преобразователем



SPYDER PRO P

Высокочастотный вибратор со встроенным преобразователем



VG-D

Вибраторы с дизельным и бензиновым двигателем внутреннего сгорания



VPA-D

Электродвигатель, привод маятниковых вибраторов



TNR/ANR

Валы и булавы маятникового типа









PNU

Пневматические вибраторы

Укладка и выравнивание полов

 <p>QX Плавающая виброрейка</p>	 <p>TORNADO Плавающая виброрейка</p>
 <p>MISTRAL Плавающая виброрейка</p>	 <p>QZ Реверсивная плавающая виброрейка</p>
 <p>HURACAN Плавающая виброрейка</p>	 <p>HURACAN-L Плавающая виброрейка</p>
 <p>TRO/TR/KIT Ручные затирки по бетону</p>	 <p>BG/LRO/ LR/EAC/EAL Ручные затирки и выравниватели бетона</p>
 <p>QP-QG Фиксированные и раздвижные виброрейки с двойным профилем</p>	 <p>TIFON 600/900/1200 Затирочная машина по бетону</p>

Уплотнение

 <p>ZEN Прямоходная виброплита</p>	 <p>ZEN-E Прямоходная виброплита</p>
 <p>TEN Реверсивная виброплита</p>	 <p>CRENA Реверсивная виброплита</p>
 <p>REN Двухвальцовый виброкоток</p>	 <p>REN Виброкоток с гидравлическим приводом</p>
 <p>DEEP Вибротрамбовка</p>	

Вибратор портативный электрический однофазный универсальный



AVMU

ВИБРАТОР ПОРТАТИВНЫЙ ЭЛЕКТРИЧЕСКИЙ ОДНОФАЗНЫЙ УНИВЕРСАЛЬНЫЙ

ТЕХНИЧЕСКИЕ ХАРАКТЕРИСТИКИ

ДВИГАТЕЛЬ	Вес, кг	Мощность, Вт	Напряжение	Число об./мин.	Частота, Гц	Размеры, мм
AVMU	4,5	2.300 (3 л.с.)	230 В~	18.000	50 - 60	150 x 354 x 205
AVMU	4,5	2.300 (3 л.с.)	115 В~	18.000	50 - 60	150 x 354 x 205



Двигатель с увеличенной мощностью и соединительным кабелем.
 Переключатель встроен в ручку и оснащен защитой от пробоя.
 Высокопрочный корпус с двойной изоляцией двигателя от пробоя и загрязнений.
 Для удобной работы двигатель имеет ремень-лямку.

Булава	Диаметр мм	Длина мм	Вес кг	Число об./мин	Произв-сть м ³ /ч
AX 25	25	285	0,8	14.000	10
AX 32	32	366	1,7	13.750	14
AX 40	40	335	2,2	13.500	17
AX 48	48	335	3,2	12.500	28
AX 58	58	344	4,5	12.000	35

ГИБКИЙ* ВАЛ	Длина м	Вес кг
TAX 0,6 - TAXE 0,6	0,6	2,6
TAX 1 - TAXE 1	1	3
TAX 1,5 - TAXE 1,5	1,5	3,5
TAX 2 - TAXE 2	2	4
TAX 3 - TAXE 3	3	5
TAX 4 - TAXE 4	4	6
TAX 5 - TAXE 5	5	7
TAX 6 - TAXE 6	6	8

* TAXE для виброигл AX 32.



Виброиглы

Встроенный эксцентрик и высокопрочная стальная сердцевина.
 Взаимозаменяемость виброигл.
 Двойной сальник, предотвращающий утечку масла из булавы.

Гибкий вал

Стандартная длина от 1 до 5 м.
 Дополнительное усиление троса металлической кручёной оплеткой.
 Дополнительное каучуковое усиление вала в местах присоединения булавы и двигателя.

ПРЕИМУЩЕСТВА ПРОДУКЦИИ КОМПАНИИ ENAR

НАДЕЖНОСТЬ: ударостойкий корпус

БЕЗОПАСНОСТЬ: двойная изоляция двигателя

ПРОСТОТА ЭКСПЛУАТАЦИИ: простое подключение, взаимозаменяемость булав и валов

ПРОИЗВОДИТЕЛЬНОСТЬ: до 35 м³/ч бетона

ЛЕГКИЙ ВЕС ОБОРУДОВАНИЯ: вес электродвигателя равен 4,5 кг



Вибратор портативный электрический однофазный универсальный



FOX

ВИБРАТОР ПОРТАТИВНЫЙ ЭЛЕКТРИЧЕСКИЙ ОДНОФАЗНЫЙ УНИВЕРСАЛЬНЫЙ

ТЕХНИЧЕСКИЕ ХАРАКТЕРИСТИКИ

ДВИГАТЕЛЬ	Напряжение	Частота, Гц	Мощность, Вт	Вес, кг	Размеры, мм
FOX 230V	230 1~	50 - 60	2.300 W (3 Hp)	5,8	354 x 105 x 205
FOX 115V	115 1~	50 - 60	2.300 W (3 Hp)	5,8	354 x 105 x 205



Ручки сконструированы таким образом, чтобы предохранить двигатель от ударов. Кабель усилен на выходе из двигателя.

Ударопрочность корпуса в 5 раз превышает установленные нормы

Три ручки вокруг корпуса двигателя и еще одна с задней стороны двигателя для работ с короткими валами и вертикальных работ.

Пенный фильтр с решеткой на всосе воздуха.

Булава	Диаметр мм	Длина мм	Вес кг	Число об/мин	Произв-сть м ³ /ч
AX 25	25	285	0,8	14.000	10
AX 32	32	366	1,7	13.750	14
AX 40	40	335	2,2	13.500	17
AX 48	48	335	3,2	12.500	28
AX 58	58	344	4,5	12.000	35

ГИБКИЙ* ВАЛ	Длина м	Вес кг
TAX 0,6 - TAXE 0,6	0,6	2,6
TAX 1 - TAXE 1	1	3
TAX 1,5 - TAXE 1,5	1,5	3,5
TAX 2 - TAXE 2	2	4
TAX 3 - TAXE 3	3	5
TAX 4 - TAXE 4	4	6
TAX 5 - TAXE 5	5	7
TAX 6 - TAXE 6	6	8

* TAXE для виброигл AX 32.



Виброиглы

Встроенный эксцентрик и высокопрочная стальная сердцевина.

Взаимозаменяемость виброигл.

Двойной сальник, предотвращающий утечку масла из булав.

Гибкий вал

Стандартная длина от 1 до 5 м.

Дополнительное усиление троса металлической кручёной оплеткой.

Дополнительное каучуковое усиление вала в местах присоединения булав и двигателя.

ПРЕИМУЩЕСТВА ПРОДУКЦИИ КОМПАНИИ ENAR

НАДЕЖНОСТЬ: ударостойкий корпус

БЕЗОПАСНОСТЬ: двойная изоляция двигателя

ПРОСТОТА ЭКСПЛУАТАЦИИ: простое подключение, взаимозаменяемость булав и валов

ПРОИЗВОДИТЕЛЬНОСТЬ: до 35 м³/ч бетона

ЛЕГКИЙ ВЕС ОБОРУДОВАНИЯ: вес электродвигателя равен 5,8 кг



Вибратор портативный электрический однофазный универсальный



DINGO

ВИБРАТОР ПОРТАТИВНЫЙ ЭЛЕКТРИЧЕСКИЙ ОДНОФАЗНЫЙ УНИВЕРСАЛЬНЫЙ

ТЕХНИЧЕСКИЕ ХАРАКТЕРИСТИКИ

ДВИГАТЕЛЬ	Напряжение	Частота, Гц	Мощность, Вт	Вес, кг	Размеры, мм
DINGO 230V	230 1~	50 - 60	2.300 W (3 Hp)	5,8	345 x 244 x 229
DINGO 115V	115 1~	50 - 60	2.300 W (3 Hp)	5,8	345 x 244 x 229



Ручки сконструированы таким образом, чтобы предохранить двигатель от ударов. Кабель усилен на выходе из двигателя.

Ударопрочность корпуса в 5 раз превышает установленные нормы.

Три ручки вокруг корпуса двигателя и еще одна с задней стороны двигателя для работ с короткими валами и вертикальных работ.

Пенный фильтр с решеткой на входе воздуха.

Булава	Диаметр мм	Длина мм	Вес кг	Число об/мин	Произв-сть м³/ч
AX 25	25	285	0,8	14.000	10
AX 32	32	366	1,7	13.750	14
AX 40	40	335	2,2	13.500	17
AX 48	48	335	3,2	12.500	28
AX 58	58	344	4,5	12.000	35

ГИБКИЙ* ВАЛ	Длина м	Вес кг
TAX 0,6 - TAXE 0,6	0,6	2,6
TAX 1 - TAXE 1	1	3
TAX 1,5 - TAXE 1,5	1,5	3,5
TAX 2 - TAXE 2	2	4
TAX 3 - TAXE 3	3	5
TAX 4 - TAXE 4	4	6
TAX 5 - TAXE 5	5	7
TAX 6 - TAXE 6	6	8

* TAXE для виброигл AX 25.



Виброиглы

Встроенный эксцентрик и высокопрочная стальная сердцевина.

Взаимозаменяемость виброигл.

Двойной сальник, предотвращающий утечку масла из булавы.

Гибкий вал

Стандартная длина от 1 до 6 м.

Дополнительное усиление троса металлической кручёной оплеткой.

Дополнительное каучуковое усиление вала в местах присоединения булавы и двигателя.

ПРЕИМУЩЕСТВА ПРОДУКЦИИ КОМПАНИИ ENAR

НАДЕЖНОСТЬ: ударостойкий корпус

БЕЗОПАСНОСТЬ: двойная изоляция двигателя

ПРОСТОТА ЭКСПЛУАТАЦИИ: простое подключение, взаимозаменяемость булав и валов

ПРОИЗВОДИТЕЛЬНОСТЬ: до 35 м³/ч бетона

ЛЕГКИЙ ВЕС ОБОРУДОВАНИЯ: вес электродвигателя равен 5,8 кг



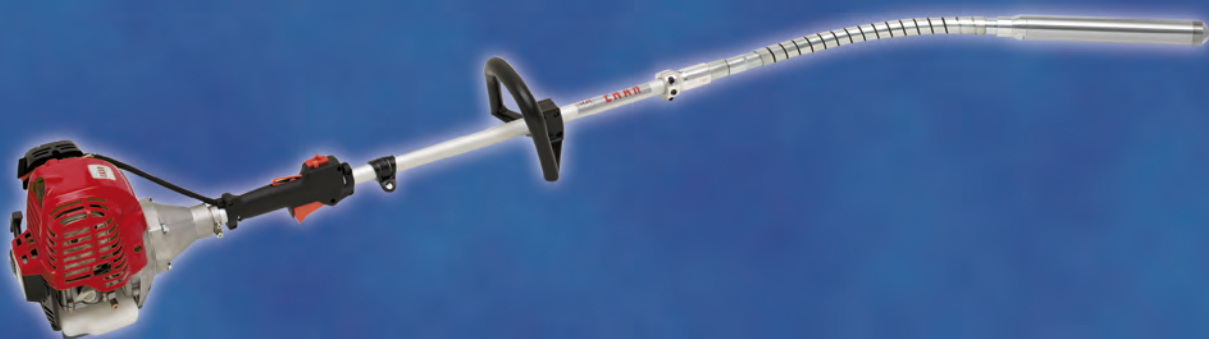

VIB-BAR

Бензиновый двигатель для VIB-BAR

ТЕХНИЧЕСКИЕ ХАРАКТЕРИСТИКИ

Модель	Вес, кг	Двигатель	Объем цилиндра, см ³	Мощность, л.с.	Топливо	Длина, м
VIB-BAR	6	HONDA GX 35 4ST	35,8	1,6	неэтилированный бензин	2-3



- Глубинный вибратор с бензиновым двигателем;
- Гибкий вал с булавой-эксцентриком;
- Центробежная муфта;
- Быстрое отсоединение вала;
- Кнопка газа встроена в ручку;
- Полная независимость от электроэнергии;
- Эргономичен и комфортен в работе;
- Создан для комфорта пользователя.

Гибкий вал ТВХ

Модель	Длина, мм	Вес, кг	Присоединяемые булавы
ТВХ 0,5М	0,5	2	АХ 45

- Стандартная длина 0,5 м;
- Укрепление стальной оплеткой.



Булава АХ глубинного вибратора АХ VIB-BAR

Модель	Соответствует вал	Диаметр, мм	Длина, мм	Вес, кг	Производительность, м ³ /ч	Колебания, об/мин
АХ 45	ТВХ	45	325	3	25	9.000

- Встроенный эксцентрик и высокопрочная стальная сердцевина;
- Двойной сальник, предотвращающий утечку смазки из булавы.

ПРЕИМУЩЕСТВА ПРОДУКЦИИ КОМПАНИИ ENAR

БЕЗОПАСНОСТЬ: двойная изоляция двигателя

ЛЕГКИЙ ВЕС ОБОРУДОВАНИЯ: вес электродвигателя равен 7 кг





ВАСКРАСК

Бензиновый привод ВАСКРАСК

ТЕХНИЧЕСКИЕ ХАРАКТЕРИСТИКИ

Модель	Вес, кг	Двигатель	Объем цилиндра, см3	Мощность, л.с.	Топливо	Длина, м	Диаметр булавы, мм
ВАСКРАСК	7	HONDA GX35 4 ST	35,8	1,6	неэтилированный бензин	2-3	25 - 32 - 40 - 48



- Бензиновый привод глубинного вибратора;
- Привод смонтирован на поворотной, изолированной раме;
- Гибкий вал с вибробулавой эксцентрикового типа;
- Центробежная муфта;
- Быстрое разъединение гибкого вала;
- Полная мобильность и независимость от электросети;
- Эргономичный и удобный рюкзак;
- Ремень для большего удобства пользователя.

Гибкий вал TDX глубинного вибратора ВАСКРАСК

Модель	Длина, мм	Вес, кг
TDX 2 - TDXE 2	2	4
TDX 3 - TDXE 3	3	5

- Стандартная длина вала 2 м и 3 м;
- Усиление металлической оплеткой;
- Усиление на концевиках гибкого вала обеспечивает высокую прочность вала в тех местах, где он подвергается интенсивному изгибу.

Булава глубинного вибратора ВАСКРАСК

Модель	Диаметр, мм	Длина, мм	Вес, кг	Производительность, м3/ч	Колебания, об/мин
AX 25	45	325	3	25	9.500

- Встроенный эксцентрик и высокопрочная стальная сердцевина;
- 4 типоразмера булав, полностью взаимозаменяемые;
- Двойной сальник, предотвращающий утечку смазки из булавы.

ПРЕИМУЩЕСТВА ПРОДУКЦИИ КОМПАНИИ ENAR





M-AFP

ВИБРАТОРЫ СО ВСТРОЕННЫМ ДВИГАТЕЛЕМ

ТЕХНИЧЕСКИЕ ХАРАКТЕРИСТИКИ

МОДЕЛЬ	Диаметр мм	Длина мм	Вес кг	Частота/Напряж	Ток А	Частота Об/мин	Производ-ть м³/ч
M38 AFP	36	350	12	200Гц 42В/3~	8	12.000	до 20
M5 AFP	50	380	14	200Гц 42В/3~	12	12.000	до 30
M6 AFP	58	430	15	200Гц 42В/3~	16	12.000	до 35
M7 AFP	65	395	19	200Гц 42В/3~	22	12.000	до 40
M8 AFP	75	400	20	200Гц 42В/3~	18	12.000	до 45



- Тепловая защита статора.
- Постоянная смазка подшипников булав.
- Два высококачественных подшипника.
- Закаленный стальной наконечник.
- Водонепроницаемый корпус.
- Двигатель с увеличенной мощностью.
- Стальной корпус.



- Водонепроницаемая коробка выключателя выполнена из прочного алюминиевого сплава, что препятствует попаданию цементного молока внутрь.
- Выключатель усилен двойным слоем каучука, что значительно повышает его износостойкость.
- Виброиглы различных размеров отвечают всем потребностям современного рынка.
- Частота и амплитуда вибратора обеспечивают наилучшее уплотнение и однородность бетона.
- Результатом применения оборудования производства ENAR является хорошо уплотненный бетон, без трещин, с однородной поверхностью, без пустот.

ПРЕИМУЩЕСТВА ПРОДУКЦИИ КОМПАНИИ ENAR

- БЕЗОПАСНОСТЬ:** работает при напряжении 42 В
- ПРИСПОСОБЛЯЕМОСТЬ:** различные размеры для различных нужд
- ЭФФЕКТИВНОСТЬ:** в результате работы получается прочный бетон без трещин
- ПРОИЗВОДИТЕЛЬНОСТЬ:** сконструированы для виброобработки до 40 м³/ч





PISTOLAS / GUN

ВИБРАТОРЫ СО ВСТРОЕННЫМ ДВИГАТЕЛЕМ

ТЕХНИЧЕСКИЕ ХАРАКТЕРИСТИКИ

МОДЕЛЬ	Диаметр мм	Длина мм	Вес кг	Частота/Напряж	Ток А	Частота Об/мин	Производ-ть м ³ /ч
MP38 AFP	38	370	10	200Гц 42В/3~	8	12.000	до 20
MP5 AFP	50	365	12	200Гц 42В/3~	12	12.000	до 30
MP6 AFP	58	425	14	200Гц 42В/3~	15	12.000	до 35
MP7 AFP	65	400	16	200Гц 42В/3~	22	12.000	до 40
MP8 AFP	75	400	18	200Гц 42В/3~	18	12.000	до 45



ОСОБЕННОСТИ

Вибраторы пистолетного типа обеспечивают значительную экономию времени и сил, сокращая утомляемость оператора.

Оператор имеет возможность широкой амплитуды движений благодаря наличию 15-ти метрового кабеля, которым вибратор подключается к преобразователю.

Эргономичная рукоятка устойчива к ударам.

Двухпозиционный выключатель на ручке позволяет избежать непрерывных перемещений.

Система защиты отключает подачу тока на входе в случае аномального перегрева в результате скачка напряжения.

При правильной эксплуатации не требует специального технического обслуживания.



Водонепроницаемая коробка выключателя выполнена из прочного алюминиевого сплава, что препятствует попаданию цементного молока внутрь.

Выключатель усилен двойным слоем каучука, что значительно повышает его износостойкость.

Виброиглы различных размеров отвечают всем потребностям современного рынка.

Частота и амплитуда вибратора обеспечивают наилучшее уплотнение и однородность бетона.

Результатом применения оборудования производства ENAR является хорошо уплотненный бетон, без трещин, с однородной поверхностью, без пустот.

ПРЕИМУЩЕСТВА ПРОДУКЦИИ КОМПАНИИ ENAR

ПРОИЗВОДИТЕЛЬНОСТЬ: сконструированы для интенсивных работ

УПРАВЛЯЕМОСТЬ: выключатель на ручке позволяет постоянно контролировать работу вибратора

БЕЗОПАСНОСТЬ: работает при напряжении 42 В

УДОБСТВО РАБОТЫ: специально разработаны для работы в горизонтальной плоскости





AFE

ПРЕОБРАЗОВАТЕЛИ ЧЕМОДАННОГО ТИПА

ТЕХНИЧЕСКИЕ ХАРАКТЕРИСТИКИ

МОДЕЛЬ	Вес кг	Кол-во выходов	Вход*		Выход		Возможное кол-во подключаемых вибраторов**				
			Напряжение Частота	Мощность кВт	Напряжение Частота	Мощность кВт	M35 AFP	M5 AFP	M6 AFP	M7 AFP	M8 AFP
AFE 2000	25	2	400В 3~50 Гц	2,7	42 В3~200 Гц	1,6 кВт 24А	2	2	1	1	1
AFE 2000M	27	2	230В 1~50 Гц	2	42 В3~200 Гц	1,6 кВт 24А	2	2	1	1	1

* Трехфазные преобразователи поставляются всегда с установкой на работу при напряжении 400 В, только на заказ - 230 В.

** Другие комбинации возможны только при условии, что суммарное потребление работающих виброигл, подсоединенных к преобразователю, не должно превышать силу тока на выходе преобразователя.



Ручка, облегчающая переноску преобразователя, типа чемоданной.

5-ти метровый кабель питания.

Преобразователи с магнитным якорем, без щеток.

Корпус сделан из высокопрочного пластика, устойчив к внешним воздействиям и влагонепроницаем.

Выключатель оснащен термической защитой, что препятствует чрезмерному перегреву.





AFE

РАМНЫЕ ПРЕОБРАЗОВАТЕЛИ

ТЕХНИЧЕСКИЕ ХАРАКТЕРИСТИКИ

МОДЕЛЬ	Вес кг	Кол-во выходов	Вход*		Выход		Возможное кол-во подключаемых вибраторов**				
			Напряжение Частота	Мощность кВт	Напряжение Частота	Мощность кВт	M38 AFP	M5 AFP	M6 AFP	M7 AFP	M8 AFP
КОМПАКТ 1000M	20	1	230В 1~50 Гц	1,3	42В 3~200 Гц	1,0 кВт 15А	1	1	1	-	-
AFE 2000T	28	2	400В 3~50 Гц	2,8	42В 3~200 Гц	1,6 кВт 23А	2	2	1	1	1
AFE 2000MT	30	2	230В 1~50 Гц	2	42В 3~200 Гц	1,6 кВт 23А	2	2	1	1	1
AFE 2500 T	34	3	400В 3~50 Гц	4	42В 3~200 Гц	2,5 кВт 35А	5	3	2	2	2
AFE 3500	70	3	400В 3~50 Гц	6	42В 3 ~200 Гц	3,5 кВт 50А	8	4	3	2	2
AFE 4500	74	4	400В 3~50 Гц	7	42В 3~200 Гц	4,5 кВт 61А	9	5	4	3	4
AFE 6000	83	4	400В 3~50 Гц	8	42В 3~200 Гц	6 кВт 82А	10	6	5	4	4

* Трехфазные преобразователи поставляются всегда с установкой на работу при напряжении 400 В, только на заказ - 230 В.

** Другие комбинации возможны только при условии, что суммарное потребление работающих виброигл, подсоединенных к преобразователю, не должно превышать силу тока на выходе преобразователя.



AFE3500 / AFE4500

AFE1000MT / AFE2000T / AFE2000MT / AFE2500T

РАМНЫЕ ПРЕОБРАЗОВАТЕЛИ С ТРАНСПОРТНОЙ ТЕЛЕЖКОЙ

Ручка для подъема с помощью крана.

Прочная защитная рама с транспортными колесами.

Евровилка и соединение евростандарт.

Оборудование обеспечивает высокую производительность при интенсивных работах с несколькими булавами одновременно.

ПРЕИМУЩЕСТВА ПРОДУКЦИИ КОМПАНИИ ENAR

Преобразователи с магнитным якорем, без щеток.

Выключатель с термомангнитной защитой от перепада напряжения и чрезмерного перегрева.

Полностью водонепроницаемый блок управления

Защитная рама выполнена из стальных труб диаметром 30 мм

Кабель питания – 5 м





AFG - AFD

АВТОНОМНЫЕ ГЕНЕРАТОРЫ

ТЕХНИЧЕСКИЕ ХАРАКТЕРИСТИКИ

Модель	Вес кг	Кол-во выходов	Двигатель	Генератор	Возможное кол-во подключаемых виброигл **			
					M35 AFP	M5 AFP	M6 AFP	M7 AFP
AFGH2000	29	2	5,5 л.с. HONDA GX160	42В 3~200 Гц 2 KVA	2	2	1	1
AFDY2000	35	2	YANMAR L48AE DGYC	42В 3~200 Гц 2 KVA	2	2	1	1
AFDL6000	69	4	LOMBARDINI 153D440	42В 3~200 Гц 6 KVA	4	4	4	4

** Другие комбинации возможны только при условии, что суммарное потребление работающих виброигл, подсоединенных к генератору, не должно превышать силу тока на выходе генератора.

КАЧЕСТВО ENAR

Спроектированы для использования с вибраторами со встроенным двигателем на площадках с отсутствием электрического тока.

Генераторы с магнитным якорем, без щеток.

Специально разработанные двигатели для работ в тяжелых промышленных условиях.

Широкий спектр двигателей, способный удовлетворить всем потребностям рынка.





VOXEL

ЭЛЕКТРОННЫЙ ВЫСОКОЧАСТОТНЫЙ ПРЕОБРАЗОВАТЕЛЬ

ТЕХНИЧЕСКИЕ ХАРАКТЕРИСТИКИ

МОДЕЛЬ	Вес кг	Количество выходов	Входные параметры		Выходные параметры		Максимально возможное количество подключаемых вибраторов				
			Напряжение/Частота	Мощность, Вт	Напряжение Частота	Мощность, Вт	M38 AFP	M5 AFP	M6 AFP	M7 AFP	M8 AFP
VOXEL 2502 M	20	2	230В 1 ~ 50-60 Гц	2,8 кВт 12А	42В 3~200 Гц	2,5 кВт 35А	2	2	2	1	1

КАЧЕСТВО ENAR

Безопасное напряжение 42В.

Электронное управление обеспечивает высокую производительность высокочастотных вибраторов.

Производительность преобразователя оптимизирована за счет принудительного охлаждения.

Высокая изоляция от влажности.

Прочный корпус и рама для защиты и транспортировки.

5-ти метровый кабель.

Преобразователь защищен от:

- Скачков напряжения
- Высокого напряжения
- Низкого напряжения
- Перегрева

ПРЕИМУЩЕСТВА ПРОДУКЦИИ КОМПАНИИ ENAR

НАДЕЖНОСТЬ. : Ударостойкий корпус

ЗАЩИЩЕННОСТЬ: Полностью водонепроницаемый

ПРОИЗВОДИТЕЛЬНОСТЬ: Оптимизирована за счет принудительного охлаждения

БЕЗОПАСНОСТЬ: Работает с напряжением 42В





SPYDER PRO

ВЗАИМОЗАМЕНЯЕМЫЕ ВИБРАТОРЫ ДЛЯ ЭЛЕКТРОННОГО ПРЕОБРАЗОВАТЕЛЯ

ТЕХНИЧЕСКИЕ ХАРАКТЕРИСТИКИ

- Возможность подсоединения разных вибраторов к преобразователю.
- Возможность замены электронной платы независимо от корпуса или других компонентов преобразователя.
- Кнопка управления изолирована, что позволяет избежать проникновения жидкости внутрь.
- Защита входа преобразователя от резких перепадов напряжения.
- Защита выхода преобразователя, ограничивающая потребление на фазе.
- Эргономичный корпус, удобный для транспортировки и эксплуатации.
- 15-ти метровый кабель придает оборудованию большую автономность.

МОДЕЛЬ	Входные параметры Напряжение/Частота	Входная мощность	Преобразователь Вес, кг	Общий вес, кг	Диаметр булавы, мм	Длина булавы, мм	Кол-во оборотов в минуту	Производительность м ³ / ч
SPYDER PRO 230V-38	230 В~50/60 Гц	0,75 KW	3,4	14,6	38	370	12.000	до 20
SPYDER PRO 230V-50	230 В~50/60 Гц	1,1 KW	3,4	18,6	50	365	12.000	до 30
SPYDER PRO 230V-60	230 В~50/60 Гц	1,5 KW	3,4	20,6	58	425	12.000	до 35
SPYDER PRO 230V-70	230 В~50/60 Гц	1,9 KW	3,4	22	65	400	12.000	до 40
SPYDER PRO 110V-38	110 В ~50/60 Гц	0,75 KW	3,4	14,6	38	370	12.000	до 20
SPYDER PRO 110V-50	110 В ~50/60 Гц	1,1 KW	3,4	18,6	50	365	12.000	до 30
SPYDER PRO 110V-60	110 В ~50/60 Гц	1,5 KW	3,4	20,6	58	425	12.000	до 35

Булавы вибратора изготовлены из специально обработанного материала, повышающего их прочность и износоустойчивость.

Высокочастотные вибраторы со встроенным электродвигателем.

Устойчивый к истиранию шланг усилен металлической оплеткой.

5-ти метровый шланг диаметром 40 мм с толщиной стенки 7 мм. На заказ может быть и другой длины.

ПРЕИМУЩЕСТВА ПРОДУКЦИИ КОМПАНИИ ENAR

ПРОИЗВОДИТЕЛЬНОСТЬ: высокая мощность встроенного двигателя обеспечивает большую производительность

ПРИСПОСОБЛЯЕМОСТЬ: легкая замена виброиглы на одном и том же преобразователе

БЕЗОПАСНОСТЬ: полная защита против любых случайностей

ЭКОНОМИЯ: наилучшее соотношение «цена – эргономичность – производительность»

ПОДВИЖНОСТЬ: соотношение «вес - объем» позволяет обслуживать оборудование одному оператору. Вес: 3,4 кг





SPYDER PRO P

ВЗАИМОЗАМЕНЯЕМЫЕ ВИБРАТОРЫ ДЛЯ ЭЛЕКТРОННОГО ПРЕОБРАЗОВАТЕЛЯ

ТЕХНИЧЕСКИЕ ХАРАКТЕРИСТИКИ

МОДЕЛЬ	Входные параметры Напряжение/Частота	Входная мощность	Преобразователь Вес, кг	Общий вес, кг	Диаметр булавы, мм	Длина булавы, мм	Кол-во оборотов в минуту	Производительность м ³ / ч
SPYDER PRO 230V-38P	230 В~50/60 Гц	0,75 KW	3,4	12	38	370	12.000	до 20
SPYDER PRO 230V-50P	230 В~50/60 Гц	1,1 KW	3,4	14	50	365	12.000	до 30
SPYDER PRO 230V-60P	230 В~50/60 Гц	1,5 KW	3,4	16	58	425	12.000	до 35
SPYDER PRO 230V-70P	230 В~50/60 Гц	1,9 KW	3,4	17	65	400	12.000	до 40
SPYDER PRO 110V-38P	110 В ~50/60 Гц	0,75 KW	3,4	12	38	370	12.000	до 20
SPYDER PRO 110V-50P	110 В ~50/60 Гц	1,1 KW	3,4	14	50	365	12.000	до 30
SPYDER PRO 110V-60P	110 В ~50/60 Гц	1,5 KW	3,4	16	58	425	12.000	до 35

Стандартное оборудование с 15 м силовым кабелем сечением 1,5 мм, 0,8 м шланга. Вибраторы другой длины поставляются под заказ.



- Сверхмощный преобразователь, выдерживающий скачки напряжения.
- Защитные меры для обеспечения устойчивости.
- Не требуется техническое обслуживание, система обнаружения неисправностей.
- Степень защиты IP67 от влаги и пыли.



- Рекомендуется также для горизонтальных работ. Сокращение времени и усилий.
- 15-ти метровый кабель придает оборудованию большую автономность.
- Эргономичная, ударопрочная рукоять.
- IP67 рукоять.
- Система защиты от вибрации. Снижение уровня вибрации на руки до 0,5 м/с² (опция).



- Тепловая защита статора.
- Сверхмощный двигатель с высокой производительностью.
- Упрочненный наконечник булавы и булава.
- Не требуется техобслуживания.

ПРЕИМУЩЕСТВА ПРОДУКЦИИ КОМПАНИИ ENAR

ПРОИЗВОДИТЕЛЬНОСТЬ: высокая мощность встроенного двигателя обеспечивает большую производительность

БЕЗОПАСНОСТЬ: полная защита против любых случайностей

ЭКОНОМИЯ: наилучшее соотношение «цена – эргономичность – производительность»

МОБИЛЬНОСТЬ: соотношение «вес - объем» позволяет обслуживать оборудование одному оператору



SPYDER PRO / SPYDER PRO P

Системы защиты

Контур имеет антивибрационную защиту и изолирован от возможного проникновения жидкостей.

Полностью герметичный корпус.

Степень защиты оборудования по стандарту IP67.

Защита от утечек тока.

Обеспечивает полную безопасность эксплуатации.

Отключает подачу тока при обнаружении его утечки на поверхности оборудования свыше 20 миллиампер.

Защита от короткого замыкания между фазой и землей

Короткое замыкание выявляется за счет срабатывания дифференциальной защиты.

Защита от короткого замыкания между фазами.

Защищает оборудование от короткого замыкания, произошедшего в любом из его компонентов.

Отсутствие фазы.

Предотвращает поломку булавы в результате работы на двух фазах.

Электромагнитная совместимость.

Оборудование оснащено фильтром против электромагнитных интерференций сети.

Защита напряжения при непредвиденном запуске.

Препятствует подаче напряжения на входе свыше 270В.

Встроенная защита от непредвиденного запуска оборудования.

Предотвращает автоматический запуск оборудования после прекращения подачи электропитания.

Проблемы в работе преобразователя не могут повредить вибратор.

Преобразователь и вибробулава разработаны как самостоятельные устройства для того, чтобы исключить возможность негативного воздействия друг на друга.

Защита от перегрузок напряжения и силы тока.

Если оборудование фиксирует, что сила тока превышает средние показатели, оно автоматически отключается прежде, чем произойдут повреждения.

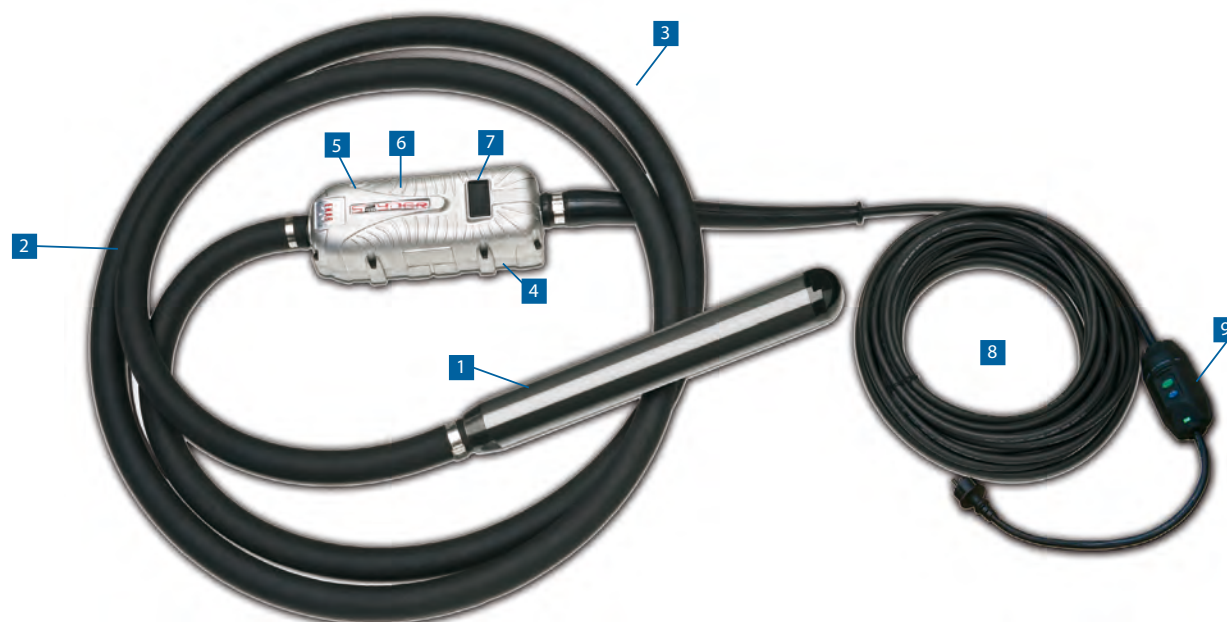

- 1 Ø 36, 50 и 58 мм.
- 2 Высокочастотные виброиглы со встроенным двигателем.
- 3 Шланг с антиабразивной защитой, усиленный металлической оплеткой.
- 4 5-ти метровый шланг диаметром 40 мм с толщиной стенки 7 мм. На заказ может быть и другой длины.
- 5 Легкое подключение вибратора к преобразователю с помощью соединительной гайки.
- 6 Автономный электронный преобразователь.
- 7 Корпус преобразователя выполнен из литого алюминия, что облегчает рассеивание тепла.
- 8 Герметичный водонепроницаемый корпус.
- 9 Эргономичный дизайн для работы, транспортировки.
- 10 Герметично выполненный блок управления.
- 11 15-ти метровый кабель питания с вилкой для однофазного подключения.





VG-D

ДВИГАТЕЛЬ ВНУТРЕННЕГО СГОРАНИЯ

ТЕХНИЧЕСКИЕ ХАРАКТЕРИСТИКИ

МОДЕЛЬ	Топливо	Мощность л.с.	Двигатель	Вес кг
VGR 4 D	Бензин	3,5	ROBIN EY15 3D	19,5
VGH 5 D	Бензин	5,5	HONDA GX 160	21,5
VGR 6 D	Бензин	6	ROBIN EX-17 DU	22
VGE 5 D	Бензин	5,5	LONCIN G160F	21,5
VHD D	Дизель	4,6	HATZ IB 20	38
VYD D	Дизель	4,7	YANMAR L 48	35
VRD D	Дизель	4,8	ROBIN DY 23	38
VLD D	Дизель	6,8	LOMBARDINI 15LD-315	40



Двигатели внутреннего сгорания – лучшая альтернатива для работы на площадках с отсутствием электрического тока.

Оборудование оснащено системой контроля над уровнем масла.

Специально разработанные двигатели для работ в тяжелых промышленных условиях.

В качестве опции двигатель может быть размещен на резиновой подушке.

Стальная трубчатая рама защищает корпус двигателя от ударов.

Многообразие универсальных соединений.

Широкий ассортимент двигателей

ПРЕИМУЩЕСТВА ПРОДУКЦИИ КОМПАНИИ ENAR

НАДЕЖНОСТЬ: стальная противоударная рама

ПРОИЗВОДИТЕЛЬНОСТЬ: двигатели разработаны для работ в тяжелых промышленных условиях

ВАРИАТИВНОСТЬ: возможна эксплуатация с различными двигателями

НЕЗАВИСИМОСТЬ: не нуждается в подаче электрического тока





VPA-D

ЭЛЕКТРИЧЕСКИЙ ДВИГАТЕЛЬ

ТЕХНИЧЕСКИЕ ХАРАКТЕРИСТИКИ

МОДЕЛЬ	Мощность л.с.	Напряжение В	Частота Гц	Число об/мин	Вес Кг	Размеры Длина x Высота x Ширина
VPA D	1,5	400 3~	50	2.950	12,1	190 x 440 x 340
VPAM D	1,5	230 1~	50	2.950	12,1	190 x 440 x 340
VPAM H	1,5	230 1~	50	2.950	12,1	190 x 440 x 340
VPAME D	1,5	115 1~	50	2.950	12,1	190 x 440 x 340



Электродвигатель предназначен для проведения интенсивных работ с маятниковыми вибробулавами.

Высокая производительность работ с булавами диаметром от 25 до 70 мм.

Трехфазный двигатель оснащен сцеплением, что препятствует его вращению в противоположном направлении.

Двойная изоляция двигателя гарантирует максимальную безопасность оператора.

Система смены напряжения с 200 В на 300 В для трехфазных двигателей.

Выбор различных типов подсоединения.

На заказ – двигатели для работы при 60 Гц.

ПРЕИМУЩЕСТВА ПРОДУКЦИИ КОМПАНИИ ENAR

БЕЗОПАСНОСТЬ: двойная изоляция двигателя

МОЩНОСТЬ: реальная мощность 1,5 л.с.

ПРИСПОСОБЛЯЕМОСТЬ: смена напряжения с 200 В на 300 В для трехфазных двигателей

НАДЕЖНОСТЬ: ударостойкий и водонепроницаемый корпус





TNR / ANR

ВАЛЫ И МАЯТНИКОВЫЕ БУЛАВЫ

ТЕХНИЧЕСКИЕ ХАРАКТЕРИСТИКИ

БУЛАВА А	Диаметр Мм	Длина Мм	Вес Кг	Производит. мЗ/ч	Частота об/мин	Соответствует валу
ANR 25	25	350	1,2	10	16.000	TNR4-25 / TNR6-25
ANR 38	38	375	2,5	15	12.000	TNR4-38 / TNR6-38
ANR 48	48	445	4,3	25	12.000	TNR4-48 / TNR6-48
ANR 58	58	450	6,4	30	12.000	TNR4-58 / TNR6-58
ANR 70	70	510	7,5	35	12.000	TNR4-70 / TNR6-70

ВАЛ	Длина м	Вес кг
TNR4-25	4	6
TNR6-25	6	8
TNR4-38	4	11,1
TNR6-38	6	15,8
TNR4-48	4	11,1
TNR6-48	6	15,8
TNR4-58	4	11,1
TNR6-58	6	15,8
TNR4-70	4	11,1
TNR6-70	6	15,8

Вибраторы с маятниковой системой предназначены для эффективной виброобработки до 25 мЗ/ч бетона.

Благодаря маятниковой системе, колебания булав достигают 12000 об/мин при скорости вращения вала 3000 об/мин.

Данное оборудование обеспечит наилучшее уплотнение бетона при уменьшении нагрузки на оператора и снижении затрат.

Возможность работать с одинаковой степенью эффективности от электрического, бензинового или дизельного двигателей делают оборудование пригодным для любого типа работ.

Концы вала имеют каучуковое усиление.

Байонетное соединение производства ENAR осуществляется путем поворота налево, в направлении противоположном вращению вала.

Многообразие соединений.

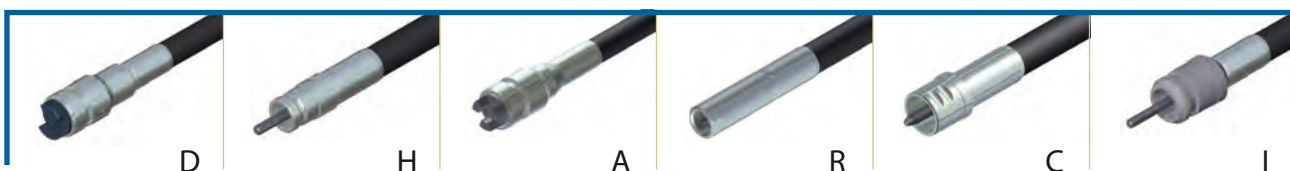

ПРЕИМУЩЕСТВА ПРОДУКЦИИ КОМПАНИИ ENAR

БЕЗОПАСНОСТЬ: работает без электричества

НАДЕЖНОСТЬ: дополнительное каучуковое усиление в местах, испытывающих наибольшее воздействие

ПРИСПОСОБЛЯЕМОСТЬ: широкий спектр булав, валов и соединений

ИЗНОСОСТОЙКОСТЬ: механическая система, исключающая поломки вследствие перегрева





PNU

ПНЕВМАТИЧЕСКИЕ ВИБРАТОРЫ

ТЕХНИЧЕСКИЕ ХАРАКТЕРИСТИКИ

МОДЕЛЬ	Диаметр Мм	Длина мм	Вес кг	Частота колебаний/мин	Центробеж. сила кП	Расход воздуха л/мин	Производит. мЗ/ч
PNU 25	25	220	2,5	20.000	700	400	4
PNU 40	40	300	4,5	19.000	2.000	500	14
PNU 50	50	300	6,5	18.000	3.400	600	22
PNU 60	58	300	7	17.000	4.900	750	27
PNU 80	80	345	12,5	15.000	12.000	1.250	38
PNU 100	105	395	23	13.500	22.000	2.100	45

Клапан, приводимый в действие системой рычагов, не требующей технического обслуживания.

Прост в эксплуатации, эксцентрик вращается в обоих направлениях.

Масляная ванна рассчитана на длительную эксплуатацию (рекомендуется заполнять один раз в неделю).

Высокая и стабильная частота вместе с большой амплитудой вибрационной булавки обеспечивают максимальную эффективность уплотнения.

Стандартный 2-х метровый шланг. Под заказ возможна поставка валов другой длины.

Рекомендуемое рабочее давление – 6 атмосфер.



СИСТЕМА PNU

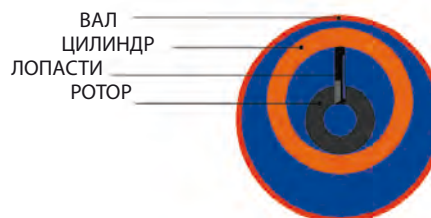

ПРЕИМУЩЕСТВА ПРОДУКЦИИ КОМПАНИИ ENAR

ИЗНОСОСТОЙКОСТЬ: детали рассчитаны на длительный срок службы

БЕЗОПАСНОСТЬ: работает без электричества

ПРОИЗВОДИТЕЛЬНОСТЬ: высокая частота и большая амплитуда вибрации

ПРОСТОТА: без подшипников, требует простого технического обслуживания





QX

ПЛАВАЮЩАЯ ВИБРОРЕЙКА

ТЕХНИЧЕСКИЕ ХАРАКТЕРИСТИКИ

МОДЕЛЬ	Двигатель	Объем двигателя см3	Мощность л.с-об/мин	Топливо	Бакл	Частота вибр/мин	Центробеж. сила н	Длина, мм	Вес, кг	Макс. Потребл. Вт
QX E	220B	-	-	-	-	3.000	70	От 1,5 до 4	От 12,5 до 20	100
QX R	ROBIN EH025 4 тактный	24,5	1,1 7.000	бензин	0,5	до 9.500	150	От 1,5 до 4	От 13,5 до 21	-
QX H	HONDA GX-25 4 тактный	25	1,1 7.000	бензин	0,5	до 9.500	150	От 1,5 до 4	От 13,5 до 21	-
QXE Tornado	220B	-	-	-	-	12.000	150	От 1,5 до 4	От 13,5 до 21	-

КАЧЕСТВО ENAR

Строгий контроль за ровностью профиля.

Рейка небольшого веса, что делает ее легко управляемой одним оператором.

Легкое управление за счет простоты конструкции.

Удобная рейка с эргономичным дизайном, что облегчает работы.

Идеально подходит для выравнивания и уплотнения свежесуложенных бетонных растворов и смесей.



Профиль из высокопрочного алюминиевого сплава специально разработан для обеспечения прекрасной чистовой отделки и обладает отличной устойчивостью на бетонной поверхности.

Амортизаторы предотвращают передачу вибраций на оператора.

Ручка демонтируется для облегчения транспортировки.

ПРЕИМУЩЕСТВА ПРОДУКЦИИ КОМПАНИИ ENAR

УДОБСТВО: виброизоляция для защиты оператора

ВАРИАТИВНОСТЬ: производятся с различными двигателями

ДОСТУПНОСТЬ: для уплотнения поверхностей вокруг фундаментов и близко к стенам

ЭРГОНОМИЧНОСТЬ: ручки сконструированы таким образом, чтобы обеспечить наиболее удобное положение оператора при работе

ЭКОНОМИЯ: за счет затрат на приобретение и техническое обслуживание





TORNADO

ПЛАВАЮЩАЯ ВИБРОРЕЙКА

ТЕХНИЧЕСКИЕ ХАРАКТЕРИСТИКИ

МОДЕЛЬ	Двигатель	Объем двигателя см3	Мощность л.с.-об/мин	Топливо	Бак л	Частота вибр/мин	Центробеж. сила н	Длина, мм	Вес, кг	Макс. Потребл. Вт
TORNADO E	220В	-	-	-	-	3.000	70	От 1,5 до 4	От 14,4 до 22,5	100
TORNADO R	ROBIN EH025 4 тактный	24,5	1,1 7.000	бензин	0,5	до 9.500	150	От 1,5 до 4	От 15,3 до 23,1	-
TORNADO H	HONDA GX-25 4 тактный	25	1,1 7.000	бензин	0,5	до 9.500	150	От 1,5 до 4	От 15,3 до 23,1	-
TORNADO E Turbo	220В	-	-	-	-	12.000	150	От 1,5 до 4	От 15,3 до 23,1	-

Возможность использовать виброрейку с различными двигателями: электрическими и 4-х тактными.

До 150 кП, что гарантирует наилучшее качество уплотнения бетона любого типа.

Легкоуправляемая виброрейка. Центральная рукоятка регулируется по высоте, что обеспечивает удобное рабочее положение для оператора.

Рукоятка управления имеет антивибрационную защиту.

Возможен демонтаж рукоятки управления для транспортировки.

Над двигателем имеется специальная ручка для транспортировки и перемещения виброрейки.

Очень прочный и легкий профиль из алюминиевого сплава.

Профиль шириной 200 мм. Чтобы достичь эффективной устойчивости на бетонной поверхности.

Профиль специальной формы для перемещения бетона.



ПРЕИМУЩЕСТВА ПРОДУКЦИИ КОМПАНИИ ENAR

УДОБСТВО: виброизоляция для защиты оператора

ВАРИАТИВНОСТЬ: производятся с различными двигателями

ДОСТУПНОСТЬ: взаимозаменяемость деталей

ЭРГОНОМИЧНОСТЬ: рукоятка, регулируемая по высоте, и ручка для транспортировки





MISTRAL

Виброрейки Mistral

ТЕХНИЧЕСКИЕ ХАРАКТЕРИСТИКИ

МОДЕЛЬ	Двигатель	Объем цилиндра, см ³	Мощность, л.с.	Топливо	Бак, л	Колебания, об/мин	Центробежная сила, Н	Длина, м	Вес, кг
MISTRAL H	HONDA GX25	24,5	1,1	бензин	0,5	9.000	1.500	1,5 до 4	15 до 23
MISTRAL R	ROBIN EH025	25	1,1	бензин	0,5	9.000	1.500	1,5 до 4	15 до 23



Виброрейка для бетона.

Изогнутый двусторонний профиль специально разработан для перемещения по бетону.

Полученная в результате работы поверхность не требует дальнейшей отделки с помощью затирочных инструментов.

Механизм позволяет за счет простого поворота ручки изменить направление движения профиля и продолжать работу в обратном направлении.

Виброрейки выпускаются с электрическими или бензиновыми приводами, что отвечает всем потребностям современного рынка.

- Алюминиевый профиль разработан специально для распределения бетона;
- Края профиля закруглены, что позволяет выравнивать бетонную поверхность;
- Для регулировки рабочего угла крутящий механизм встроен в ручку;
- Поставляется с длиной профиля от 1,5 до 4 м.



Виброрейки



QZ

ВИБРОРЕЙКА ПЛАВАЮЩАЯ РЕВЕРСИВНАЯ

ТЕХНИЧЕСКИЕ ХАРАКТЕРИСТИКИ

МОДЕЛЬ	Двигатель	Объем двигателя см3	Мощность л.с.-об/мин	Топливо	Бакл	Частота вибр/мин	Центробеж. сила н	Длина м	Вес кг	Макс. Потребл. Вт
QZ E	220В	-	-	-	-	3.000	70	От 1,5 до 4	От 17,5 до 22,5	100
QZ R	ROBIN EH025 4 тактный	24,5	1,1 7.000	бензин	0,5	до 9.500	150	От 1,5 до 4	От 17 до 22	-
QZ H	HONDA GX-25 4 тактный	25	1,1 7.000	бензин	0,5	до 9.500	150	От 1,5 до 4	От 17 до 22	-
QZ E Turbo	220В	-	-	-	-	12.000	150	От 1,5 до 4	От 17 до 22	-



Изогнутый профиль, специально разработан для перемещения бетона. Полученная в результате работы поверхность не требует дальнейшей отделки с помощью затирки.

Виброрейки укомплектованы электрическими и 4-х тактными двигателями, что отвечает всем запросам современного рынка.

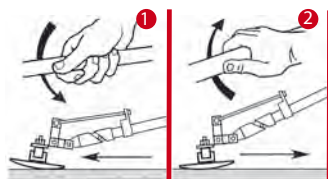

1. Механизм позволяет за счет простого поворота ручки направо изменить направление раздвижного профиля до получения требуемого угла и производить работу по направлению вперед.

2. Напротив, повернув ручку налево, вы снова измените направление профиля и сможете продолжить работу в обратном направлении.

ПРЕИМУЩЕСТВА ПРОДУКЦИИ КОМПАНИИ ENAR

УДОБСТВО: виброизоляция для защиты оператора

ВАРИАТИВНОСТЬ: производятся с различными двигателями

ДОСТУПНОСТЬ: возможность работы до границы бетонирования

ЭРГОНОМИЧНОСТЬ: удобное положение оператора при работе

ПРОИЗВОДИТЕЛЬНОСТЬ: движение в двух направлениях





HURACAN

ПЛАВАЮЩАЯ ВИБРОРЕЙКА

ТЕХНИЧЕСКИЕ ХАРАКТЕРИСТИКИ

МОДЕЛЬ	Двигатель	Объем цилиндра, см ³	Мощность, л.с.	Топливо	Бак, л	Частота вибр/мин	Центробеж. сила н	Вес, кг
HURACAN H	HONDA GX-35 4 тактный	35,8	1,6 7.000	бензин	0,7	До 9.000	2.000	14,5

ПРОФИЛЬ	Длина	Вес
	М	кг
	2	8,2
	3	12,6
	4	16,8
	5	21

КАЧЕСТВО ENAR

Алюминиевый профиль от 2 до 5 м.

Использование двух рабочих сторон профиля, что увеличивает его рабочий ресурс, простая система смены рабочей стороны.

Профиль и рама разъединяются вручную, что облегчает транспортировку.

Складывающаяся ручка уменьшает объем при транспортировке на 50 %.

За счет возможности регулировать эксцентрики в 4 положениях происходит адаптация к длине профиля и толщине обрабатываемого бетона.

Двигатель установлен сверху, что позволяет избежать попадания на него бетона и механических повреждений при работе.

Система вала с центробежным сцеплением.

Высокая производительность по площади и объему обрабатываемого бетона.

1. Система противовибрационной защиты.
2. Складывающаяся регулируемая ручка.
3. Опора, обеспечивающая устойчивость на бетонных поверхностях.
4. Антивибрационные ручки supergrip.
5. Возможность плавного регулирования скорости.
6. 4-х тактный двигатель, изолирован от утечек.
7. Центробежное сцепление.
8. Двойная транспортная ручка.
9. Полужесткий вал, который поглощает колебания и вибрации.
10. Удобное и быстрое подсоединение рамы.
11. Регулируемые эксцентрики.
12. Прочный реверсивный профиль до 5 м.
13. Закругленный край No-Drags.

ПРЕИМУЩЕСТВА ПРОДУКЦИИ КОМПАНИИ ENAR

ПРИСПОСОБЛЯЕМОСТЬ: плавающий профиль от 2 до 5 м без использования направляющих

УДОБСТВО: ручка имеет противовибрационную изоляцию

СРОК СЛУЖБЫ: двухсторонний профиль и двигатель установлен сверху и защищен от внешнего воздействия

ЭРГОНОМИЧНОСТЬ: складывающаяся регулируемая ручка

ПРОИЗВОДИТЕЛЬНОСТЬ: двойной эксцентрик и профиль до 5 м





HURACAN-L

ПЛАВАЮЩАЯ ВИБРОРЕЙКА

ТЕХНИЧЕСКИЕ ХАРАКТЕРИСТИКИ

МОДЕЛЬ	Двигатель	Объем цилиндра, см3	Мощность, л.с.	Топливо	Бак, л	Частота вибр/мин	Центробеж. сила н	Вес, кг
HURACAN H-L	HONDA GX-35 4 тактный	35,8	1,6 7.000	бензин	0,7	До 9.000	2.000	14,5

ПРОФИЛЬ	Длина М	Вес кг
	1,5	4,6
2	6,2	
2,5	7,8	
3	9,3	
4	12,5	

КАЧЕСТВО ENAR

Магниевый профиль от 2 до 3 м.

Профиль с направляющей длиной 200 мм., что гарантирует устойчивость на бетонной поверхности.

Легко разъединяемые профиль и рама, что облегчает транспортировку.

Складывающаяся ручка уменьшает объем при транспортировке на 50 %.

За счет возможности регулировать эксцентрики в 4-х положениях происходит адаптация к длине профиля и толщине обрабатываемого бетона.

Двигатель установлен сверху, что позволяет избежать его загрязнения при работе. Возможность плавного регулирования скорости.

Полужесткая трансмиссия, которая поглощает колебания и вибрации.

Система трансмиссии с центробежным сцеплением.

Высокая производительность по площади и объему обрабатываемого бетона.

1. Система противовибрационной защиты.
2. Складывающаяся регулируемая ручка.
3. Опора, обеспечивающая устойчивость на бетонных поверхностях.
4. Антивибрационные ручки supergrip.
5. Возможность плавного регулирования скорости.
6. 4-х тактный двигатель, изолированный от брызг бетона.
7. Центробежное сцепление.
8. Двойная транспортная ручка.
9. Полужесткая трансмиссия, которая поглощает колебания и вибрации.
10. Удобное и быстрое подсоединение рамы.
11. Регулируемые эксцентрики.
12. Закругленные края No-Drag.

ПРЕИМУЩЕСТВА ПРОДУКЦИИ КОМПАНИИ ENAR

ПРИСПОСОБЛЯЕМОСТЬ: плавающий профиль от 2 до 3 м

УДОБСТВО: ручка имеет противовибрационную изоляцию

СРОК СЛУЖБЫ: двигатель установлен сверху и защищен от внешнего воздействия

ЭРГОНОМИЧНОСТЬ: складывающаяся регулируемая ручка

ПРОИЗВОДИТЕЛЬНОСТЬ: регулируемый двойной эксцентрик



Затирки по бетону



TRO / TR / KIT

РУЧНЫЕ ЗАТИРКИ ПО БЕТОНУ

ТЕХНИЧЕСКИЕ ХАРАКТЕРИСТИКИ

РУЧНАЯ ПЛАВАЮЩАЯ РЕВЕРСИВНАЯ ЗАТИРКА ПО БЕТОНУ

- Затирка сделана из магниевого профиля.
- Подвижное крепление для работы в двух направлениях
- Закругленные края.
- Система подвижного крепления.

МОДЕЛЬ	Длина м	Вес кг
TRO 900 MG	0,9	4,57
TRO 1200 MG	1,2	5,84
TRO 1800 MG	1,8	6,98
Ручка	1,8	1,07

ЗАТИРКА ПО БЕТОНУ TR

- Ручная затирка по бетону с магниевым профилем и скругленными углами;
- Можно использовать дополнительные удлиняющие рукояти для увеличения зоны обработки;
- Закругленные концы;
- Затирками из магния легче выполнять работу;
- Предназначена для заглаживания после того, как поверхность бетона была обработана виброрейкой;
- Затирка с магниевым профилем очень часто применяется, потому что она легкая, а благодаря удлиняемой рукояти может использоваться на широких зонах обработки.

МОДЕЛЬ	Длина, м	Вес, кг	Ширина профиля, мм
TR 900 MG	0,9	4,44	205
TR 1200 MG	1,2	5,71	205
TR 1800 MG	1,8	6,98	205
Ручка	1,8	1,37	

АДАПТЕР ДЛЯ ПЛАВАЮЩЕЙ ЩЕТКИ И ЩЕТКА

- Щетка и комплект кронштейнов для установки щетки на затирку.
- Дополнительные возможности для Вашей затирки;
- Позволяет выравнивать и очищать бетон.

МОДЕЛЬ	Описание
BR-AD	Кронштейн крепления
B 900	Щетка 0,9 М
B 1200	Щетка 1,20 М
B 1800	Щетка 1,80 М



Затирки по бетону



BG / LRO / LR / EAC / EAL

РУЧНЫЕ ЗАТИРКИ ПО БЕТОНУ

ТЕХНИЧЕСКИЕ ХАРАКТЕРИСТИКИ

ПЛАВАЮЩИЕ ЗАТИРКИ ПО БЕТОНУ Blue Glider

Синяя плавающая затирка;
Изготовлена из синей пружинной стали (эластичная сталь высокого сопротивления).
U-образная металлическая планка по длине затирки усиливает прочность профиля.
Скругленные края.

МОДЕЛЬ	Длина, м	Вес, кг	Ширина профиля, мм
BG 900	0,9	5,95	315
BG 1200	1,2	7,36	315
BG 1800	1,8	9,79	315
Ручка	1,8	1,07	

LRO ПЛАВАЮЩИЕ ЗАТИРКИ С ЗАКРУГЛЕННЫМ ПРОФИЛЕМ

Затирка по бетону со скругленными краями;
Высочайшее качество профиля из высокоуглеродистой стали;
Скругленные края не оставляют следов;
Предназначена для использования на свежесалитом бетоне для лучшего испарения влаги;
Рукоять может перекидываться с одной стороны на другую для смены направления движения.

МОДЕЛЬ	Длина, м	Вес, кг	Ширина профиля, мм
LRO 900 A	0,90	5,63	127
Ручка	1,8	1,07	

ЗАТИРКА ИЗ СТАЛИ С КРУГЛЫМИ КРАЯМИ

Высокопрочная сталь.
Подвижное угловое крепление.
Режущий профиль для заглаживающих работ высокого качества.

МОДЕЛЬ	Длина, м	Вес, кг
LR 600 A	0,60	4,1
LR 750 A	0,75	4,3
LR 900 A	0,9	4,5
LR 1200 A	1,2	6

ПЛАНИРОВЩИК БЕТОНА

Планировщик бетона;
Инструмент для распределения влажного бетона;
Модель EAL состоит из алюминиевого профиля и деревянной рукоятки;
Модель EAC состоит из стального профиля и усиленной деревянной рукоятки;
Обе модели имеют крючок 8 мм.

МОДЕЛЬ	Профиль	Размер лезвия, мм	Рукоятка	Длина рукоятки, м	Вес, кг
EAL 50	алюминий	500 X 100	дерево	1,4	0,55
EAC 50	сталь	500 X 130	дерево	1,55	2,74



Виброрейки с двойным профилем



QR / QG

ВИБРОРЕЙКА С ДВОЙНЫМ ПРОФИЛЕМ РАЗДВИЖНАЯ ВИБРОРЕЙКА С ДВОЙНЫМ ПРОФИЛЕМ

ТЕХНИЧЕСКИЕ ХАРАКТЕРИСТИКИ

МОДЕЛЬ	Двигатель	Мощность л.с.	Частота вибраций/мин	Центробеж. сила н	Вес кг
QPM	1~ 230 В	1,5	6.000	280	56
QR	3~ 380 В	1,5	6.000	280	56
QGN	HONDA GX 120 4 тактный	4	7.000	300	55

ДВОЙНОЙ РАЗДВИЖНОЙ ПРОФИЛЬ	Длина, м	Вес – Сталь кг	Вес – Алюминий кг	Расстояние между профилями мм
	От 2,5 до 4,5	50	30	270

Возможно выполнение профилей из стали или алюминия.

Легкая сборка и простое крепление двигателя к профилю с помощью зажимов.

Предназначены для выравнивания и уплотнения бетонных покрытий.

Рейка приводится в действие различными типами двигателей (однофазным, трехфазным и 4-х тактным).

Уплотнение бетона на глубину до 300 мм.

Необходима работа по направляющим.

Возможно выполнение профилей из стали или алюминия.

Простое и быстрое подсоединение двигателя к профилю.

Группа двигателя не зависит от профиля, что облегчает транспортировку.

Благодаря своему дизайну подходит для работы как на больших, так и на маленьких поверхностях.

Профиль может раздвигаться на любую длину в указанных пределах.

Поставляется с электрическим, либо бензиновым 4-х тактным двигателем.

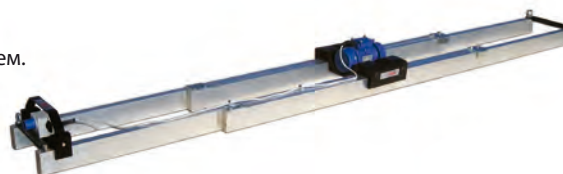

ПРЕИМУЩЕСТВА ПРОДУКЦИИ КОМПАНИИ ENAR

УДОБСТВО: ручка регулируется в зависимости от пожеланий оператора

ВАРИАТИВНОСТЬ: производятся с различными двигателями

МОЩНОСТЬ: глубина уплотнения бетона до 300 мм

ПРОИЗВОДИТЕЛЬНОСТЬ: предназначена для интенсивных работ



Fratasadoras

Power Trowels



TIFON 600/900/1200

ЗАТИРОЧНАЯ МАШИНА ПО БЕТОНУ

ТЕХНИЧЕСКИЕ ХАРАКТЕРИСТИКИ

МОДЕЛЬ	Двигатель	Мощность л.с.	Кол-во оборотов в минуту	Диаметр Мм	Вес кг
TIFON 600H	HONDA GX120	4	130	60	67
TIFON 600E	Electric motor 230V 1~	2,2	130	60	71

Компактный и удобный для транспортировки.
Регулировка наклона лопастей на ручке.
Кнопка аварийной остановки на ручке.
Защитное, ограничительный обод позволяет работать вплотную к стене.
Подъемная петля.
Регулировка газа на ручке.

МОДЕЛЬ	Двигатель	Мощность л.с.	Кол-во оборотов в минуту	Диаметр Мм	Вес кг
TIFON 900HF	HONDA GX160	5,4	130	90	96
TIFON 900EF	Electric motor 400V 3~	2,2 - 2,6 KW	130	90	94
TIFON 1200HF	HONDA GX270	9	140	120	112

Набор из 4-х финишных лопастей.
Складная ручка для удобства транспортировки.
Регулировка наклона лопастей и кнопка аварийной остановки на ручке.
Защитный кожух.
Подъемная петля.
Регулировка частоты вращения на ручке.

МОДЕЛЬ	Двигатель	Мощность л.с.	Кол-во оборотов в минуту	Диаметр Мм	Вес кг
TIFON 900HD	HONDA GX 690	24	125	90	310

Плавный ход помогает достичь высокого качества отделки.
Регулировка наклона лопастей на ручке.
Кнопка аварийной остановки.
Защитный кожух.
Подъемная петля.
Регулировка частоты вращения на ручке.

ВАРИАНТ 600

Описание
Затирочный диск
Набор из 4-х финишных лопастей

ВАРИАНТ 900/1200

Описание
Затирочный диск
Набор из 4-х финишных лопастей
Набор из 4-х комбинированных лопастей





ZEN

ВИБРОПЛИТА С ПОСТУПАТЕЛЬНЫМ НАПРАВЛЕНИЕМ ДВИЖЕНИЯ

ТЕХНИЧЕСКИЕ ХАРАКТЕРИСТИКИ

МОДЕЛЬ	Размеры Длина x Ширина x Высота мм	Вес Кг	Частота вibr/мин	Центробеж. сила Н	Скорость перемещения м/мин	Двигатель
ZEN 16CG	430 x 1165 x 958	90	5.600	16.000	0-22	HONDA GX 160 CE HONDA GX 160 LONCIN G 160F ROBIN SUBARU EX17 CE
ZEN 16DG	500 x 1165 x 958	94	5.600	16.000	0-22	
ZEN 20CG	430 x 1165 x 958	91	5.600	20.000	0-23	
ZEN 20DG	500 x 1165 x 958	95	5.600	20.000	0-23	
ZEN 16CD	430 x 1165 x 958	106	5.600	16.000	0-22	HATZ 1B 20
ZEN 16DD	500 x 1165 x 958	110	5.600	16.000	0-22	
ZEN 20CD	430 x 1165 x 958	107	5.600	20.000	0-23	
ZEN 20DD	500 x 1165 x 958	111	5.600	20.000	0-23	



КАЧЕСТВО ENAR

- Крепкая и надежная рама, защищающая двигатель.
- Высокопрочное чугунное основание с закругленными краями.
- Регулируемая вибропоглощающая ручка.
- Колеса входят в стандартную комплектацию.
- Рычаг акселератора встроен в ручку.
- Центробежная муфта сцепления обеспечивает легкий запуск.
- 4-х тактный бензиновый или дизельный двигатель.
- Сила воздействия от 1600 до 2000 кг.
- Дополнительные опции:
 - Полиуретановая подушка для тротуарной плитки.
 - Система смачивания – резервуар для воды на 9 л для уплотнения асфальта.

ПРЕИМУЩЕСТВА ПРОДУКЦИИ КОМПАНИИ ENAR

- НАДЕЖНОСТЬ:** чугунное основание плиты
- ВАРИАТИВНОСТЬ:** различные двигатели
- ЭРГОНОМИЧНОСТЬ:** вибропоглощающая ручка со встроенным акселератором
- УПЛОТНЕНИЕ:** сила воздействия от 1600 до 2000 кг





ZEN-E

ВИБРОПЛИТА С ПОСТУПАТЕЛЬНЫМ НАПРАВЛЕНИЕМ ДВИЖЕНИЯ

ТЕХНИЧЕСКИЕ ХАРАКТЕРИСТИКИ

МОДЕЛЬ	Размеры Длина x Ширина x Высота мм	Вес Кг	Частота вibr/мин	Центробеж. сила Н	Скорость перемещения м/мин	Двигатель
ZEN 16CGE	430 x 952 x 890	82	5.600	16.000	0-22	HONDA GX 160 CE HONDA GX 160 LONCIN G 160F ROBIN SUBARU EX17 CE
ZEN 16DGE	500 x 952 x 890	86	5.600	16.000	0-22	
ZEN 20CGE	430 x 952 x 890	83	5.600	20.000	0-23	
ZEN 20DGE	500 x 952 x 890	87	5.600	20.000	0-23	



КАЧЕСТВО ENAR

Крепкая и надежная рама, защищающая двигатель.

Высокопрочное чугунное основание с закругленными краями.

Легко складывающаяся, регулируемая вибропоглощающая ручка.

Центробежная муфта сцепления обеспечивает легкий запуск.

4-х тактный бензиновый или дизельный двигатель.

Сила воздействия от 1600 до 2000 кг.

Дополнительные опции:

- Полиуретановая подушка для тротуарной плитки.
- Система смачивания – резервуар для воды на 9 л для уплотнения асфальта.





TEN

РЕВЕРСИВНАЯ ВИБРОПЛИТА

ТЕХНИЧЕСКИЕ ХАРАКТЕРИСТИКИ

МОДЕЛЬ	Размеры Ширина x Длина мм	Вес кг	Частота вibr./мин	Центробеж. сила кП	Скорость перемещения м/мин	Двигатель
TEN2540GH	400 x 686	134	5.400	2.500	0-22	HONDA GX160 5,4 л.с.
TEN2540DH	400 x 686	147	5.300	2.500	0-20	DIESEL HATZ 1B0 4,6 л.с.
TEN2540GR	400 x 686	134	5.400	2.500	0-22	ROBIN EX17 5,7 л.с.
TEN2550GH	500 x 686	140	5.400	2.500	0-22	HONDA GX160 5,4 л.с.
TEN2550DH	500 x 686	155	5.300	2.500	0-20	DIESEL HATZ 1B0 4,6 л.с.
TEN2550GR	500 x 686	140	5.400	2.500	0-22	ROBIN EX175,7 л.с.
TEN3040GH	400 x 686	135	5.400	3.000	0-22	HONDA GX160 5,4 л.с.
TEN3040DH	400 x 686	148	5.300	3.000	0-20	DIESEL HATZ 1B0 4,6 л.с.
TEN3040GR	400 x 686	135	5.400	3.000	0-22	ROBIN EX17 5,7 л.с.
TEN3050GH	500 x 686	141	5.400	3.000	0-22	HONDA GX160 5,4 л.с.
TEN3050DH	500 x 686	156	5.300	3.000	0-20	DIESEL HATZ 1B0 4,6 л.с.
TEN3050GR	500 x 686	141	5.400	3.000	0-22	ROBIN EX17 5,7 л.с.



КАЧЕСТВО ENAR

Простое и надежное управление.

Эргономичная вибропоглощающая ручка.

Виброгенерирующий механизм более прочный и надежный, с большими промежутками между каждым техобслуживанием.

Система эксцентриков для упрощения натяжения приводного ремня.

Система шкивов, полностью защищенная от несанкционированного доступа.

Простота технического обслуживания виброплит.

Оптимальное для уплотнения соотношение частоты и амплитуды.

Дополнительные опции:

- Полиуретановая подушка.
- Колеса.

ПРЕИМУЩЕСТВА ПРОДУКЦИИ КОМПАНИИ ENAR

УДОБСТВО: виброизоляция для защиты оператора

ВАРИАТИВНОСТЬ: гидравлическая система реверса

ДОСТУПНОСТЬ: простая замена деталей

ЭРГОНОМИЧНОСТЬ: в работе и при транспортировке



РЕВЕРСИВНАЯ ВИБРОПЛИТА



CRENA

РЕВЕРСИВНАЯ ВИБРОПЛИТА

ТЕХНИЧЕСКИЕ ХАРАКТЕРИСТИКИ

МОДЕЛЬ	Размеры Ширина x Длина мм	Вес Кг	Частота вibr/мин	Центробеж. сила Н	Скорость перемещения м/мин	Двигатель
CRENA 26GH	450 x 700	160	5.700	26.000	0-22	HONDA GX200, 5.5 л.с., бензин
CRENA 26DH	450 x 700	170	5.700	26.000	0-22	HATZ 1B20, 4.6 л.с., дизель
CRENA 32GH	500 x 750	210	5.400	32.000	0-22	HONDA GX 200, 5,5 л.с., бензин
CRENA 32DH	500 x 750	215	5.400	32.000	0-22	HATZ 1B 20, 4,6 л.с., дизель
CRENA 52GH	600 x 859	330	4.500	52.000	0-22	HONDA GX 270, 9 л.с., бензин
CRENA 63GH	750 x 900	430	4.200	63.000	0-20	HONDA iGX 440, 12 л.с., бензин
CRENA 63DH	750 x 900	440	4.200	63.000	0-20	HATZ ID 50, 11 л.с., дизель
CRENA 63GHE*	750 x 900	430	4.200	63.000	0-23	HONDA iGX440, 12 л.с., бензин
CRENA 63DHE*	750 x 900	460	4.200	63.000	0-23	HATZ 1D50, 11 л.с., дизель

* Электростартер

КАЧЕСТВО ENAR

Высокая износостойкость к абразивным материалам.

Высокая производительность на связанных и несвязанных грунтах.

Ручка управления виброплитой проста и удобна в работе.

Прекрасная маневренность и низкий уровень шума.

Система индикации неподвижности оператора.





REN

ДВУХБАРАБАНЫЙ ВИБРОКАТОК

ТЕХНИЧЕСКИЕ ХАРАКТЕРИСТИКИ

МОДЕЛЬ	Вес кг	Частота Гц	Динамич. сила кП	Динамич. сила кП		Резервуар для воды	Двигатель	Мощность кВт	Запуск	Остановка
				Вперед	Назад					
REN 550 GH	550	60	12	0-5	0-2	45	HONDA GX 200 Бензиновый	4,8	Ручной	Электрич.
REN 600 DH	585	60	12	0-5	0-2	45	HATZ 1B 20 Дизельный	3,2	Электрич	Ручной

Пригоден для производства небольших работ по уплотнению, при укладке тротуаров, стоянок, при ремонте дорог, на небольших асфальтированных участках, в траншеях и т.д.

Машины обладают оптимальным сочетанием центробежной силы, частоты колебаний и статического веса, в результате чего достигается превосходный эффект уплотнения.

Скоростью и направлением движения можно управлять в пределах от нуля до максимальной скорости.

Вибрационный каток имеет спринклерную систему для обоих валцов.

Перемещение катка обеспечивается гидравлической системой, состоящей из регулируемого гидромотора и гидронасоса.

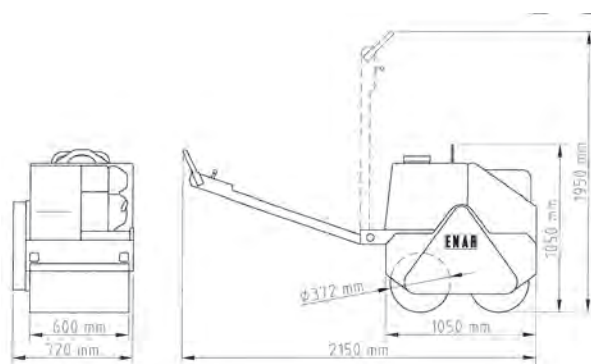

ПРЕИМУЩЕСТВА ПРОДУКЦИИ КОМПАНИИ ENAR

- УДОБСТВО:** виброизоляция для защиты оператора
- ВАРИАТИВНОСТЬ:** оснащен бензиновым или дизельным двигателем
- ЭРГОНОМИЧНОСТЬ:** в работе и при транспортировке
- НАДЕЖНОСТЬ:** автоматическая остановка при отпускании ручки управления
- ДОСТУПНОСТЬ:** для работы на небольших пространствах



ГИДРАВЛИЧЕСКИЙ ВИБРОКАТОК



REN

ГИДРАВЛИЧЕСКИЙ ВИБРОКАТОК

ТЕХНИЧЕСКИЕ ХАРАКТЕРИСТИКИ

МОДЕЛЬ	Вес кг	Рабочая ширина, мм	Динамич. сила кП	Динамич. сила кП	Резервуар для воды	Двигатель	Мощность кВт	Запуск
REN 650 DK	640	694	10,8	0-3,5	35	КУБОТА E75NB3 Дизельный с водяным охлаждением	4	Электрич

Качество ENAR

Сварная рама, объединенная с вальцами;

Безопасный старт двигателя на нейтральной передаче;

Оснащен системой «dead – man»;

Система аварийного останова обеспечивает безопасность оператора;

Низкие затраты на обслуживание;

Водяной бак с противоударной системой;

Высокопроизводительная спринклерная система;

Расположение рукоятки по центру и боковые пазы делают транспортировку простой и безопасной.

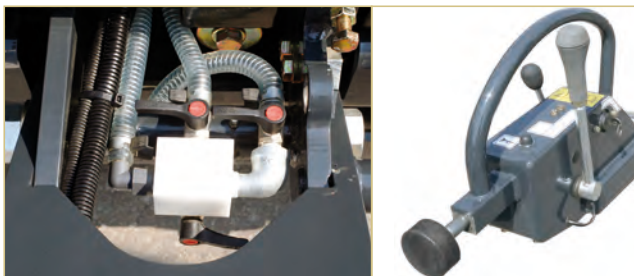

ПРЕИМУЩЕСТВА ПРОДУКЦИИ КОМПАНИИ ENAR

УДОБСТВО: виброизоляция для защиты оператора

ВАРИАТИВНОСТЬ: оснащен бензиновым или дизельным двигателем

ЭРГОНОМИЧНОСТЬ: в работе и при транспортировке

НАДЕЖНОСТЬ: автоматическая остановка при отпуске ручки управления

ДОСТУПНОСТЬ: для работы на небольших пространствах





DEEP

ВИБРОТРАМБОВКА

ТЕХНИЧЕСКИЕ ХАРАКТЕРИСТИКИ

МОДЕЛЬ	Размеры Длина x Ширина x Высота мм	Вес без топлива	Размер плиты Длина x Ширина	Высота подъема плиты мм	Сила воздейст. кг	Частота ударов в мин.	Двигатель	Производит. м ²
PH60H	770 x 398 x 1038	64	332 x 280	60	1.300	650	HONDA GX 100 3 л.с. 4000 об/мин Бензиновый 4 тактный	190
PH60R	770 x 398 x 1038	64	332 x 280	60	1.505	650	ROBIN ER 12 3 л.с. 4000 об/мин Бензиновый 4 тактный	206
PH70E	770 x 398 x 1038	70	332 x 280	70	1.540	650	HONDA 120 KR-EE 3,5 л.с. 3600 об/мин Бензиновый 4 тактный	210
PH70R	770 x 398 x 1038	74	332 x 280	70	1.540	650	ROBIN EH 12 DU 4 л.с. 3600 об/мин Бензиновый 4 тактный	210
PH80YD	770 x 398 x 1038	81	332 x 280	70	1.510	650	YANMAR L 48 AE 4л.с., 3600 об/ Дизельный	205



Бензиновый 4-х тактный или дизельный двигатель.

Легкое и износостойкое основание для оптимального уплотнения грунта.

Три стадии фильтрации воздуха "3S".

1S – Отделение тяжелых частиц грязи.

2S – Предотвращение попадания крупных частиц.

3S – Удаление мельчайших частиц на финальном этапе фильтрования.

Удобный дроссель, защищенный от ударов и падений.

Прочная и эргономичная ручка с колесами для легкой загрузки и разгрузки в транспортное средство.

Корпусные детали изготовлены из литого алюминия с термообработкой.

Частота, сила воздействия и ширина, подходят для уплотнения различных грунтов.

Особенно рекомендуется для траншей и узких каналов.

Специальная защита для каждого двигателя.

Дополнительные опции:

- Тахометр со счетчиком моточасов и индикатором частоты вращения двигателя.
- Датчик загрязненности воздушного фильтра, позволяющий оптимизировать частоту технического обслуживания и способствующему существенному увеличению ресурса вибротрамбовки.



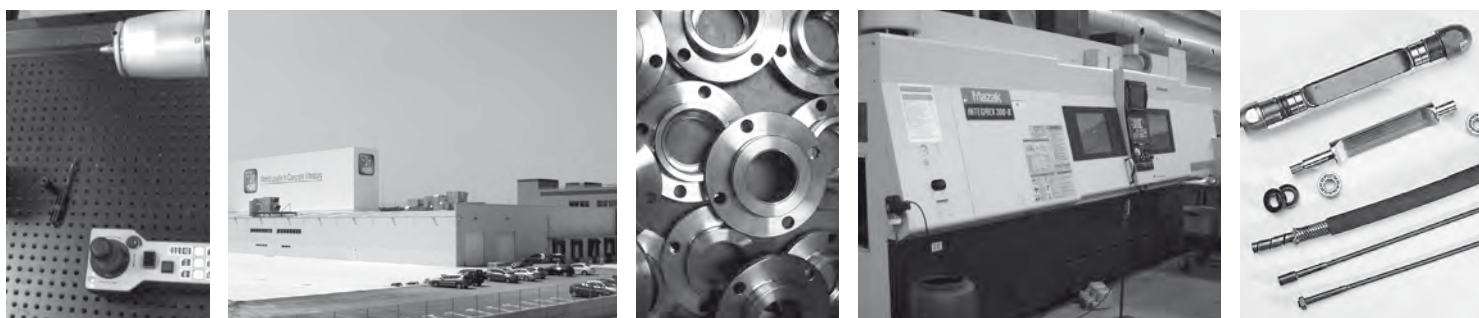

О компании

ENARCO – это испанская компания, занимающаяся производством легкого строительного оборудования. С момента возникновения компании, с 1964, она стала одной из ведущих компаний в данном секторе как на внутреннем, так и на международном рынках. Компания экспортирует свою продукцию более чем в 70 стран на 5 континентах.

Качество

ENARCO работает согласно Системе управления качеством продукции в соответствии с международными стандартами ISO 9001.

Компания сертифицирована на «разработку, развитие, производство и пост-продажное обслуживание вибраторов по бетону, виброреек и легкого оборудования для уплотнения грунтов».

Объемы производства

Компания располагает двумя производственными центрами, один из которых занимается производством виброоборудования и оборудования для укладки грунтов, второй – оборудованием для уплотнения грунтов. При том, что в основу организации всего производства положен концепции «Lean production» (бережливое производство), производственный процесс характеризуется гибкостью и быстрой адаптацией к конкретным требованиям текущих заказов.

Логистика и сервис

Сроки поставки оборудования – это наиважнейшее обязательство, которое берет на себя компания-производитель в отношении своих клиентов. ENARCO стремится максимально сокращать сроки поставки и строго соблюдать оговоренное время поставок оборудования. Производство на собственных заводах позволяет сократить сроки поставок и даже выполнять в кратчайшие сроки поставки той продукции, которая не находится на складе.

Обслуживание клиентов

Удовлетворение запросов клиентов является важнейшим аспектом деятельности компании, которому уделяется большое внимание.

Группа менеджеров и группа технического обслуживания, состоящие из высококвалифицированного персонала, владеющего иностранными языками, решают задачи, поставленные клиентами компании, по всему миру.

Понимание того факта, что клиент является неотъемлемой частью организации, ENARCO всю свою деятельность направляет на точность и полноту удовлетворения запросов клиентов





AO ENARCO

Ул. Томаса Эдисона, 19
50014 САРАГОСА (Испания)
Тел.: +34 976 464 090 / +34 976 464 091
Факс: +34 976 471 470
e-mail: comercial@enar.es
web: www.enar.es



Телефон Службы Технического обслуживания: +34 976 464 091

ENARBEL

Ул. Монтажников, 53
220-059 Минск (Беларусь)
Тел.: +375 44 737 23 38
Факс: +375 17 510 64 70
e-mail: info@enar.by
web: www.enar.by

ENARFRANCE

Z.A. Alfred Daney
42, ул.Франсиса Гарнье
33300 БОРДО (Франция)
Тел.: +33 (0)5 56 50 35 35
Факс: +33 (0)5 56 39 58 30
e-mail: enar@enarfrance.com
web: www.enarfrance.com

МОПУСА

Пр-т. Ф. Каррильо н° 1001-2^a
Ф.И. Бенито Хуарес
76120 КЕРЕТАРО (Мексика)
Тел.: +52 442 210 90 81
Факс: +52 442 217 69 42
e-mail: mopysa@mopysa.com.mx
web: www.mopysa.com.mx

ENARPOL

Ул. Каменна, 43
31-403 КРАКОВ (Польша)
Тел.: +48 12 418 9151
Факс: +48 12 418 9150
e-mail: biuro@enarpol.pl
web: www.enarpol.pl

ENAR SHANGHAI

Building N° 4, N° 533 Yuanzhong Road,
Nanhui Industrial Zone, Nanhui District
201300 SHANGHAI (China / China)
Тел.: +86 21 33895190
Факс: +86 21 33895194
e-mail: enarshanghai@enarshanghai.com.cn
web: www.enarshanghai.com.cn

Ваш дилер:

LRU2 LI-0801

